

**RAC-kontrollierte Akupunktur
Ohrakupunktur**

Stufe 1b

Erstellt von Dres. med. Gabriela Rothlin und Christoph Scholtes

Material zum Teil übernommen von Dr. med. dent. Hardy Gaus und
Dres. med. Karin Bushe-Centmayer, Beate Strittmatter, Ausbildungsleiterin DAAAM
und Urs Lenggenhager

SACAM 1

1

Lerninhalt Stufe 1b

Somatotopie des Ektoderms

- ZNS
- Peripheres Nervensystem
- Hormonaktives System

Übergeordnete Punkte
Meridianpunkte am Ohr
Indikationen
Vorgehen

SACAM 2

2

**Neurologische Strukturen
Übersicht**

ZNS
Rückenmark
Hirnnerven
Vegetatives NS
Peripheres NS

SACAM 3

3

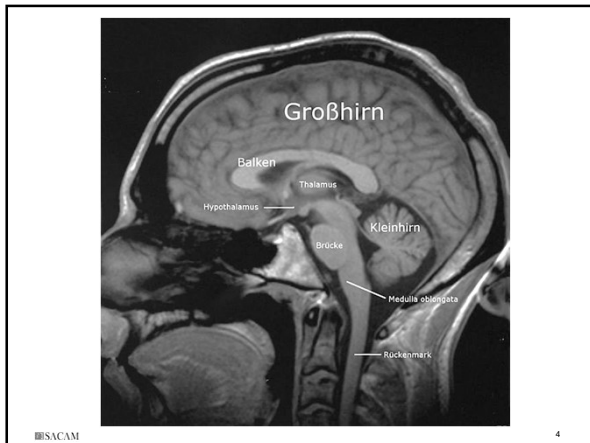

4

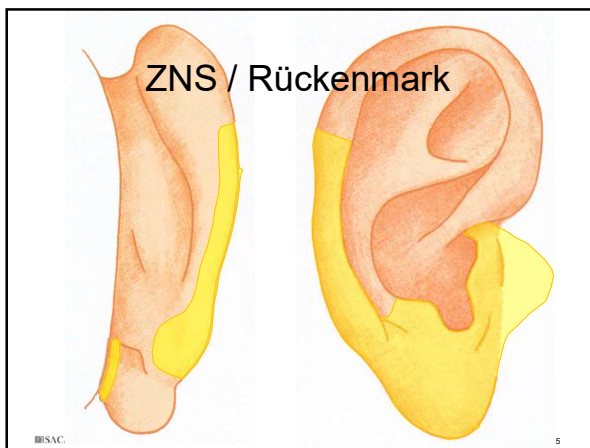

5

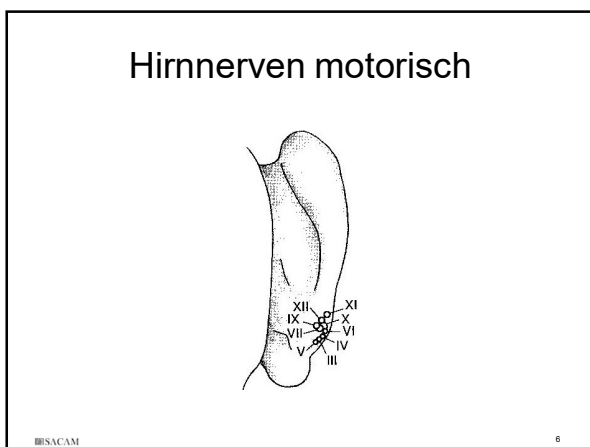

6

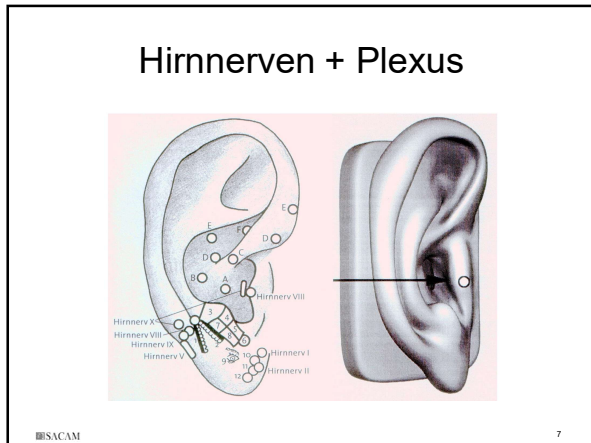

7

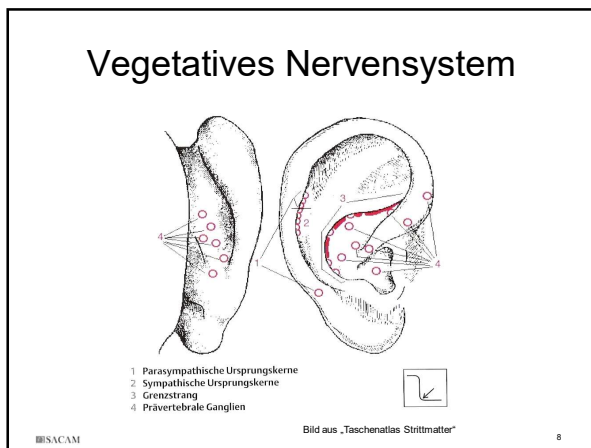

8

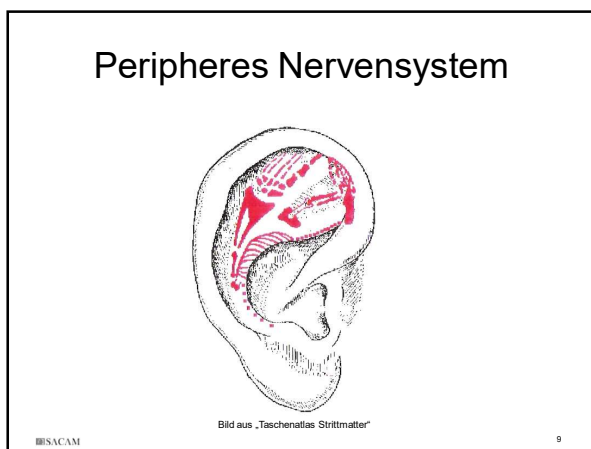

9

**Topografie
neurologischer Strukturen**

IBISACAM

10

Übergeordnete Punkte

- Wirkung auf den gesamten Organismus
- Gold- und Silberpunkte
- Seite abhängig von der Händigkeit

IBISACAM 11

11

Übergeordnete Punkte

- Hormon- & Stoffwechselfunkte
- Nervale Organpunkte
- Antischmerz – wirksame P.
- Antientzündliche P.
- Spasmolytische P.
- Psychisch wirksame P.
- Kardinalpunkte
- Energetisch wirksame P.
- Vitamine & Spurenelemente
- Medikamentenvergleichbare P.
- Störherdhinweispunkte (Stufe 2)
- Zonendominante P. (Stufe 3)
- u.a.m.

IBISACAM 12

12

Die Traguspunkte

- Epiphysenpunkt (BI 62)
- Nikotinpunkt
- Valiumpunkt (Ni 6)
- Phosphatpunkt
- Interferonpunkt (MP 4)

Alle am nicht – dominanten Ohr, Gold

SACAM 13

13

Abb. 49: Vom Punkt der Epiphyse (1) über den Punkt Nikotinum (2) verläuft diese Linie zum Valium-vergleichbaren Punkt (3). Mit einer leichten Krümmung erreicht sie den Interferonpunkt (4)

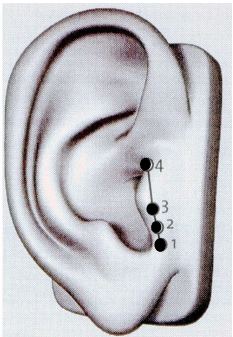

SACAM 14

14

Punkte mit hormoneller Wirkung 1

- Gynäkologie
 - Gonadotropin
 - Gestagen (MP7)
 - Östrogen (MP5)
 - Prolaktin
 - Oxytocin

Alle am dominanten Ohr gestochen.
Nadelmetall abhängig vom Erkrankungsmuster

SACAM 15

15

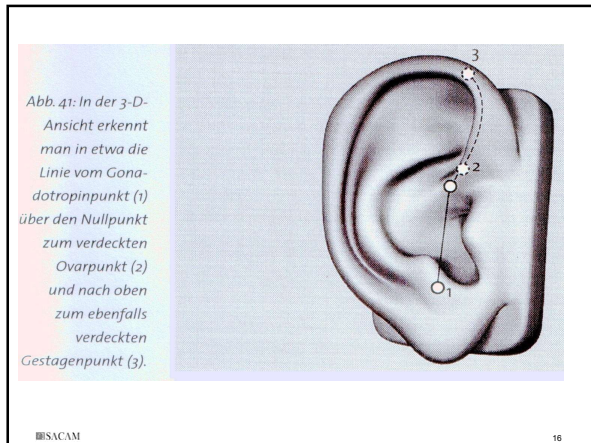

16

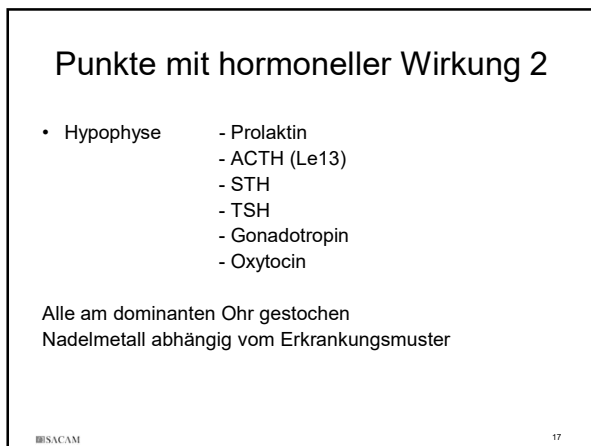

17

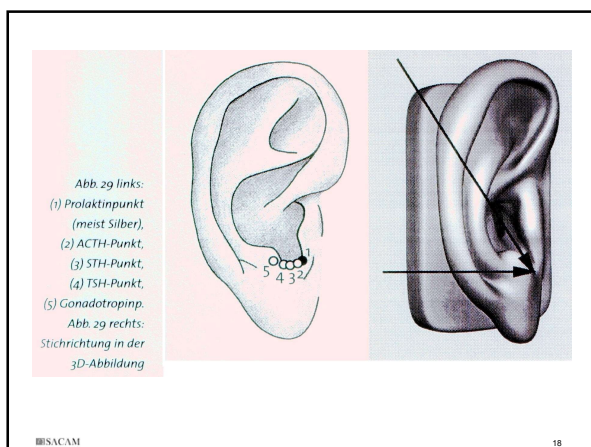

18

Weitere stoffwechselaktive Punkte

- Renin-Angiotensin-Punkt
- Epiphysenpunkt (Melatonin - BI 62)
- Antihistaminpunkt (BI 40)
- PE 1-Punkt (Gb 41)
- PE 2-Punkt (BI 60)
- Interferonpunkt (MP 4)

SACAM

19

19

Nervale Organpunkte / Grenzstrang

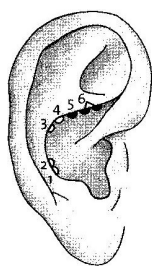

- 6 „nervale“ Dickdarpunkte
- 5 „nervale“ Leber- und Gallepunkt
- 4 „nervale“ Duodenalpunkt
- 3 Ggl. stellatum (=cervicale inf.)
- 2 Ggl. cervicale medium
- 1 Ggl. cervicale superius

Ebene der Anthelix



Ebene des Cavum conchae.

SACAM

20

20

Stichrichtung tangential

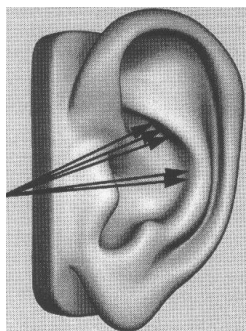

SACAM

21

21

Endokrine Organe

Ebene der Anthelix
1/3
2/3
Ebene des Cavum conchae

- 5 Nebenniere
- 4 Pankreas endokrin
- 3 Thymus
- 2 Thyreoidea
- 1 Parathyreoidea

SACAM 22

22

Der chronische Schmerz

Thalamuspunkt
 Thalamus hohe Dichte an Opioidrezeptoren
 Körperakupunktur: Di 4
 Goldpunkt (dom)

ZNS – Gedächtnispunkte
 Beim chronischen und akuten Schmerz
 Silberpunkte

Weitere analgetisch wirksame Punkte:
 PgE1, Cox2-Hemmer, Shenmen, Gyus cinguli (Silber),
 Meisterpunkt des Qi

übergeordnet antischmerz - wirksame Punkte:
 LSP, Psyche, Entzündung, etc.

SACAM 23

23

ZNS-Schmerz-Gedächtnispunkte

aus "Das grosse Buch der Ohrakupunktur"

SACAM 24

24

Antientzündlich wirksame Punkte

- Prostaglandin E1 Punkt (Gb41)
 - dominant Gold
- Interferonpunkt (MP4)
 - nicht - dominant Gold
- Thymuspunkt (3E5)
 - nicht - dominant Gold
- Lungenpunkt (Lu7)
 - dominant Gold

→ Overhead

■■SACAM 25

25

Spasmolyse

- Plexus coeliacus retro (Dü3)
 - dominant Gold
- nervaler Leberpunkt (Ärgerpunkt) (Le3)
 - rechts Silber

→ Overhead

■■SACAM 26

26

Psyche 1

- Omega- Hauptpunkt (MP21 und KG17)
 - dominant Gold
- Antidepressionspunkt (He9)
 - dominant Gold
- Valiumpunkt (Ni6)
 - nicht - dominant Gold
- Bourdiolpunkt
 - dominant Silber

■■SACAM 27

27

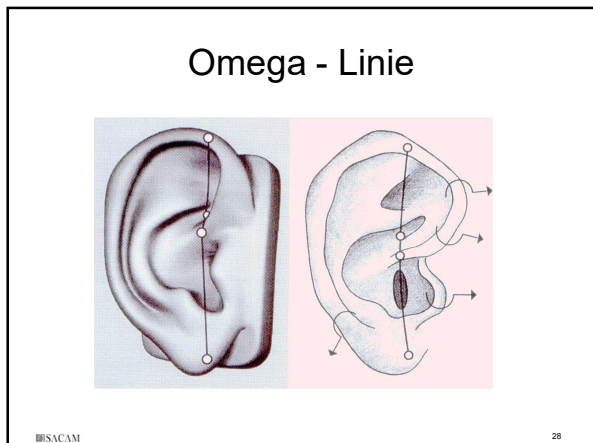

28

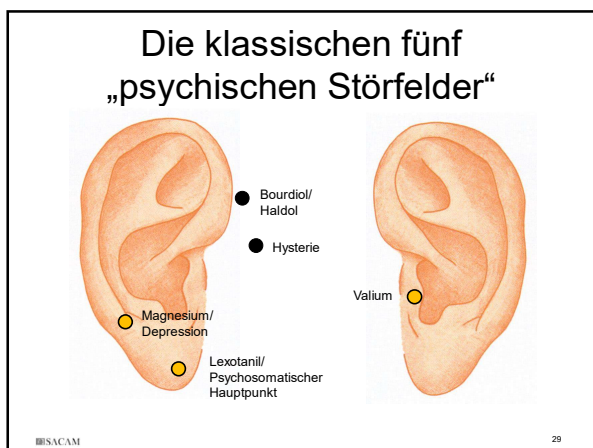

29

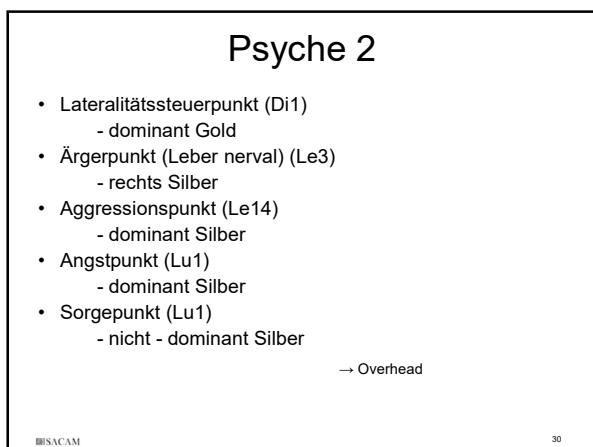

30

Psyche 3

- Epiphysenpunkt (BI62)
 - nicht - dominant Gold
- Barbituratpunkt (Ma36)
 - nicht - dominant Gold

Cave: Coffeinwirkung dominant

- Frustrationspunkt
 - nicht - dominant Gold

→ Overhead

SACAM 31

31

Kardinalpunkte

- Einschaltpunkte für die „ausserordentlichen Meridiane“
- Verbesserung der allgemeinen Energetik
- Goldpunkte
- Meist als Punktepaare: je ein Punkt pro Seite

SACAM 32

32

Kardinalpunkte - häufige Paarungen

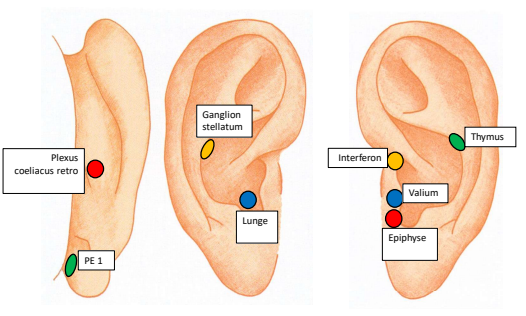

SACAM 33

33

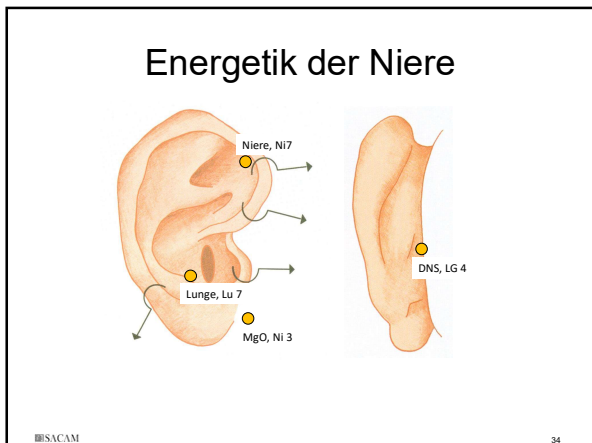

34

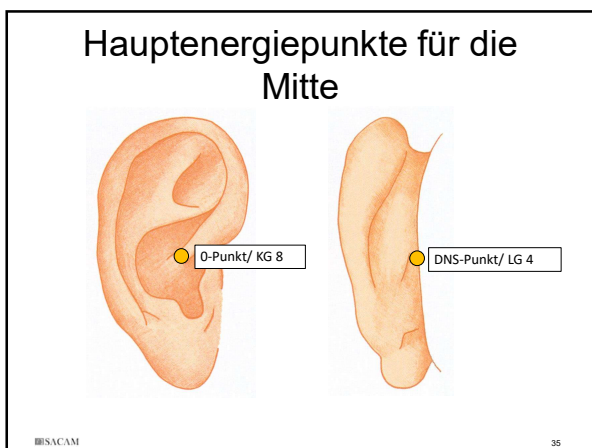

35

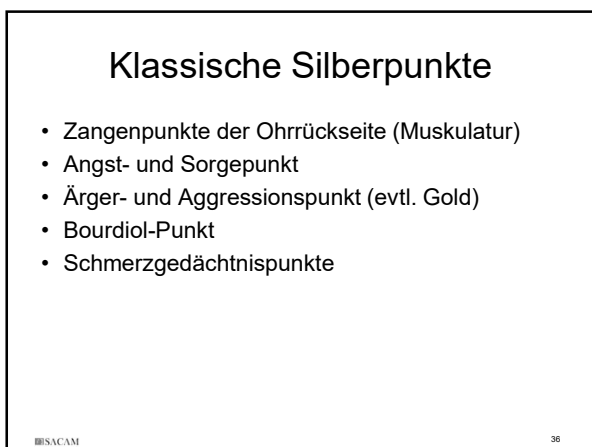

36

5 Wandlungsphasen

Meridiane am Ohr

IBSACAM

37

Lunge (Yin)

- Yang-Organ: Dickdarm
- Sinnesorgan: Nase
- Gewebe: Haut, Körperhaar
- Emotion: Traurigkeit
- Geräusch: Weinen

- Minister, Baldachin über Organe
- Regiert Qi, Bau- und Wehrenergie
- Kontrolliert Atmung
- Reguliert Wasserwege
- Beherbergt Po = „Animale Seele“

IBSACAM 38

38

5 Wandlungsphasen

Allergiker,
Hautprobleme
chron. Bronchitiden,
Infektanfälligkeit

IBSACAM 39

39

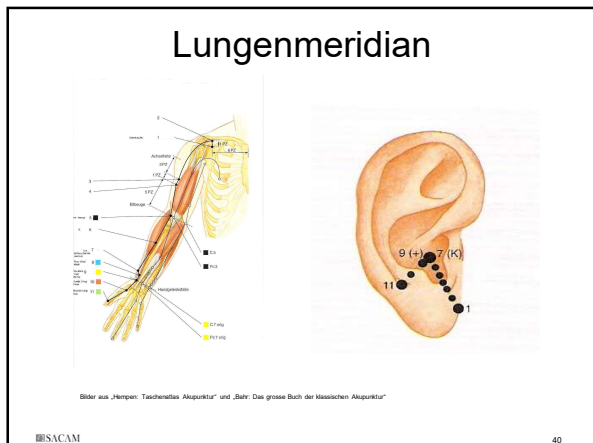

40

Niere (Yin)

- Yang-Organ: Blase
- Sinnesorgan: Ohren
- Gewebe: Knochen (-mark), ZNS, Kopfhaar
- Emotion: Überheblichkeit , Furcht ↓
- Geräusch: Stöhnen

- Energielager, insbes. ererbte Energie
- Regiert über Wachstum, Entwicklung und Fortpflanzung (Sexualenergie), Jing (Ursprung des Feuers)
- Zhi = Wille

SACAM 41

41

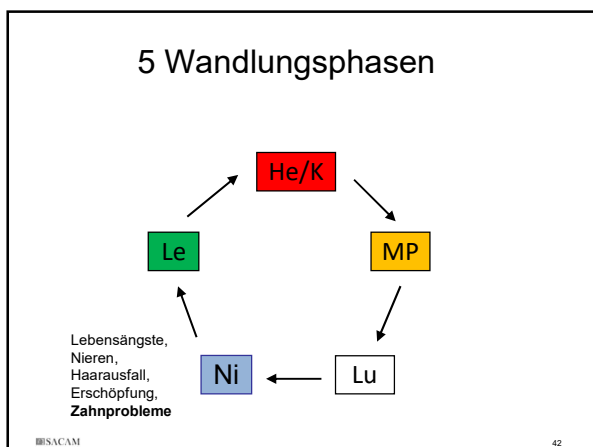

42

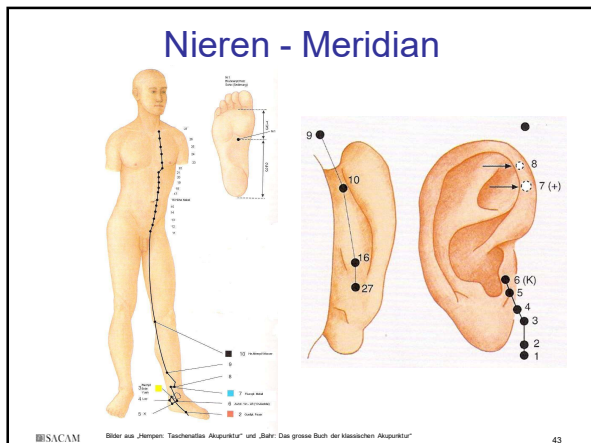

43

Leber (Yin)

- Yang-Organ: Gallenblase
- Sinnesorgan: Auge
- Gewebe: Muskeln / Sehnen, Nägel
- Emotion: Zorn
- Geräusch: Schreien

- Befehlshaber, erarbeitet Pläne
- Speichert Blut
- Moduliert / Harmonisiert freies Fließen von Qi + Xue
- Hun = spirituelle Seele

44

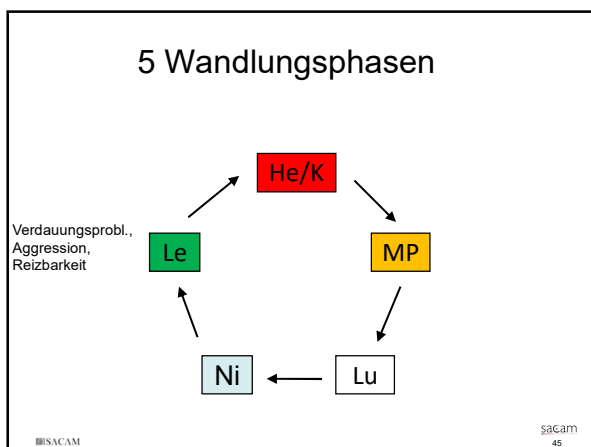

45

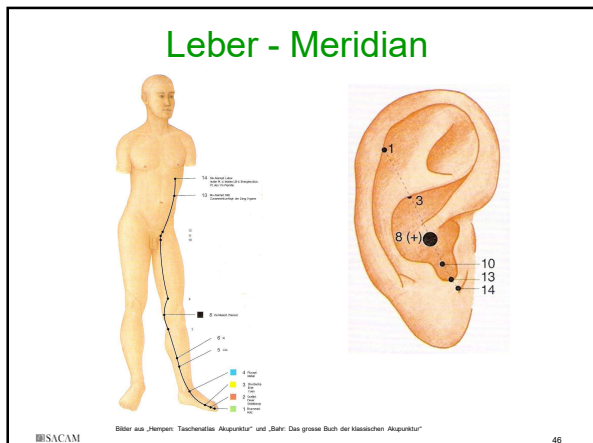

46

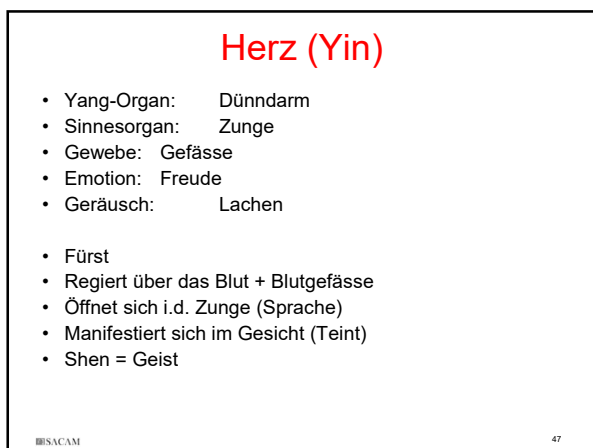

47

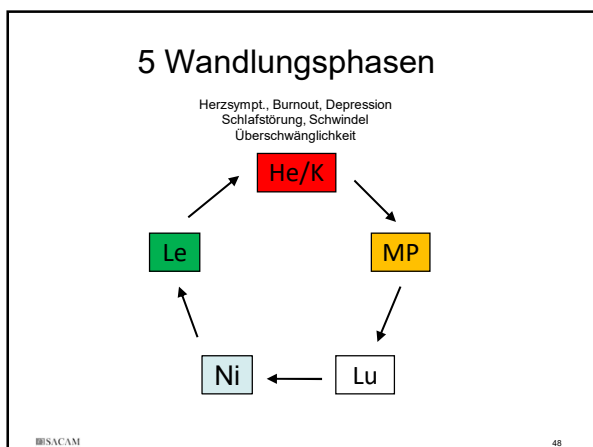

48

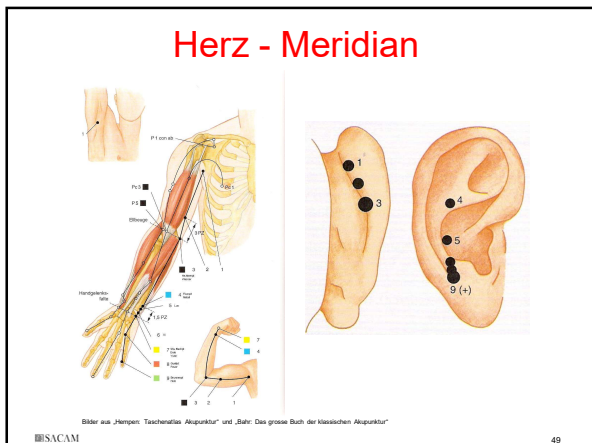

49

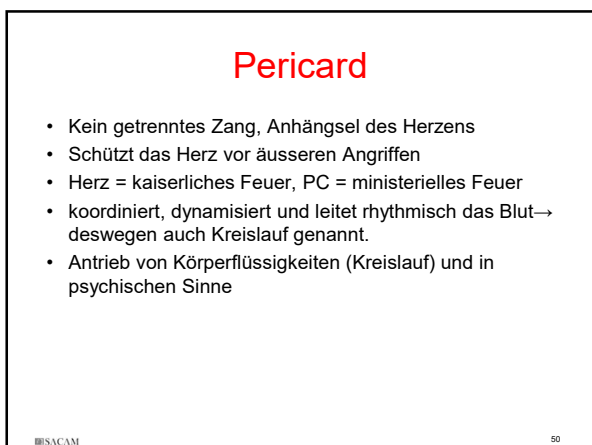

50

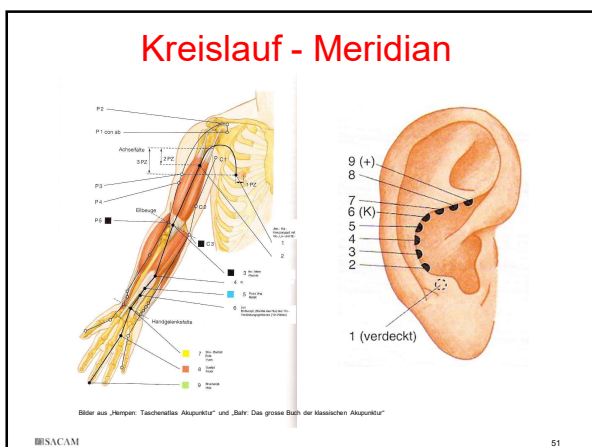

51

Milz (Yin)

- Yang-Organ: Magen
- Sinnesorgan: Mund
- Gewebe: Muskeln, Subcutis
- Emotion: Grübeln
- Geräusch: Singen

- Herrscht über Umwandlung + Transport von Aufgenommenen, trennt Klares von Trübem
- Kontrolliert das Blut
- Quelle d. nachgeburtlichen Qi + Blut (Existenz)
- Yi = Residenz des Denkens (Konzentration)

SACAM 52

52

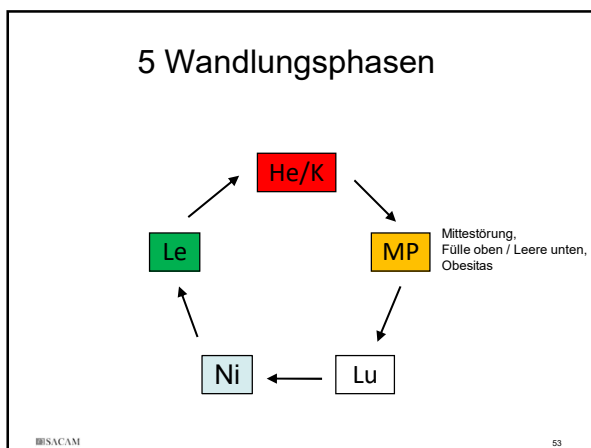

53

Milz - Meridian

Bilder aus „Hempeln Taschenrechner Akupunktur“ und „Bahr: Das grosse Buch der klassischen Akupunktur“

SACAM 54

54

Dickdarm (Yang)

Herrschen über

- Aufnahme der Nahrung (Dünndarm)
- Umwandlung + Transport von Abfall,
- Ausscheidung des Wassers
- Der Dünndarm bringt Feuer – Shen in die Blase und damit in die Rücken-Shupunkte

SACAM 55

55

5 Wandlungsphasen - Yangkreis

SACAM 56

56

Dickdarm - Meridian

Bilder aus „Hempens Taschenatlas Akupunktur“ und „Bahr: Das grosse Buch der klassischen Akupunktur“

SACAM 57

57

Blase (Yang)

- Speichert Urin und scheidet ihn aus
- Kontrolliert innere Organe (Shupunkte am Rücken)
- Steuert Funktionen vergleichbar mit Hormonhaushalt und vegetat. NS

SACAM 58

58

5 Wandlungsphasen - Yangkreis

SACAM 59

59

Blasen - Meridian

Bilder aus „Hempfen: Taschenrechner Akupunktur“ und „Beitr. Das grosse Buch der klassischen Akupunktur“

SACAM 60

60

Gallenblase (Yang)

- Speichert Galle und scheidet sie aus.
- Richter: entscheidet über die Pläne der Leber (kontrolliert die Urteilskraft)
- Kontrolliert die Sehnen und Muskeln

SACAM 61

61

5 Wandlungsphasen - Yangkreis

SACAM 62

62

Gallenblasen - Meridian

Bilder aus „Nerven, Taschenrechner Akupunktur“ und „Bohr: Das grosse Buch der klassischen Akupunktur“

SACAM 63

63

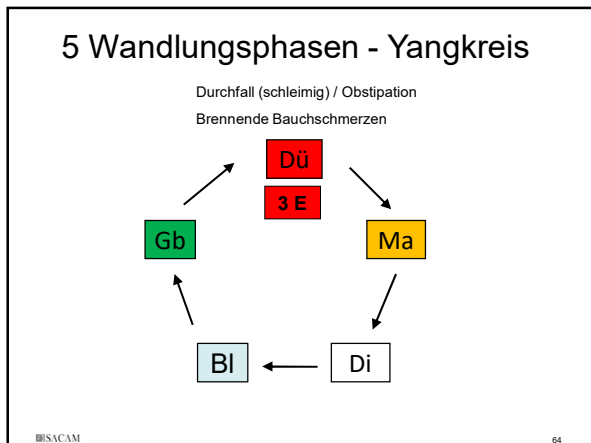

64

Dünndarm (Yang)

Herrschen über

- Aufnahme der Nahrung (Dünndarm)
- Umwandlung + Transport von Abfall,
- Ausscheidung des Wassers
- Der Dünndarm bringt Feuer – Shen in die Blase und damit in die Rückenshupunkte

SACAM 65

65

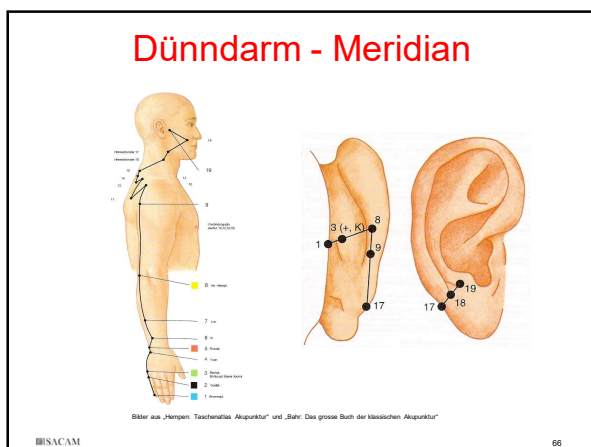

66

3 Erwärmer (Yang)

- Beamte für die Bewässerung
- "Stellwerk" der Verteilung Säften und Qi
- Verteilung von Säften und Qi
 - oben, mittig, unten
 - innen- aussen
 - rechts-links

SACAM 67

67

5 Wandlungsphasen - Yangkreis

SACAM 68

68

3 Erwärmer - Meridian

Elster aus „Hempeln: Taschenrechner Akupunktur“ und „Zahn: Das grosse Buch der klassischen Akupunktur“

SACAM 69

69

Magen (Yang)

- Regiert über Aufnahme und Zerlegung von Nahrung

SACAM 70

70

5 Wandlungsphasen - Yangkreis

SACAM 71

71

Magen - Meridian

Bilder aus „Hempfen: Taschenrechner Akupunktur“ und „Behr: Das grosse Buch der klassischen Akupunktur“

SACAM 72

72

Konzeptionsgefäss (Renmai)

- *Ren*: Gewicht, tragen, Amt,
- Verantwortung für das gute Funktionieren aller Funktionskreise
- Meer des Yin
- Ausgleichsreservoir des gesamten struktiven Energiepotentials
- U.a. auch für die Konzeption zuständig
- Ind: Schwächezustände allgemein oder speziell des Atmungs-, Verdauungs- und Urogenitalsystem

SACAM

73

73

Konzeptionsgefäss Ren Mai

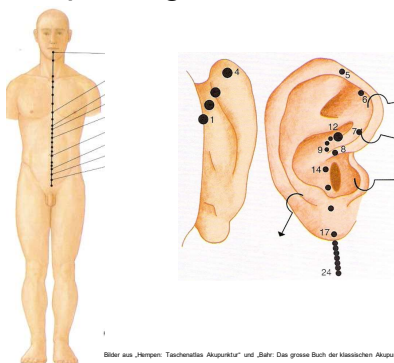

Bilder aus „Herpen: Taschenrechner Akupunktur“ und „Bahr: Das grosse Buch der klassischen Akupunktur“

SACAM

74

74

Lenkergefäss (Dumai)

- *Du*: kontrollieren, führen, lenken (Gouverneursgefäss)
- Meer des Yang
- Ausgleichsreservoir, Regulator und Erreger aller aktiven Energien
- Zuständig für richtigen Einsatz des Wei-Qi (Abwehr)
- Ind: Schmerzzustände, Spasmen (M. Bechterew), Skoliose, DH, Epilepsie, Paresen, Infektionen (Verstärkung des Wei-Qi), Sterilität.

SACAM

75

75

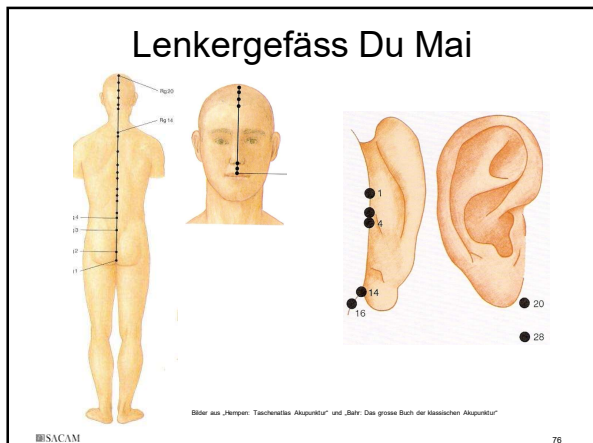

76



77

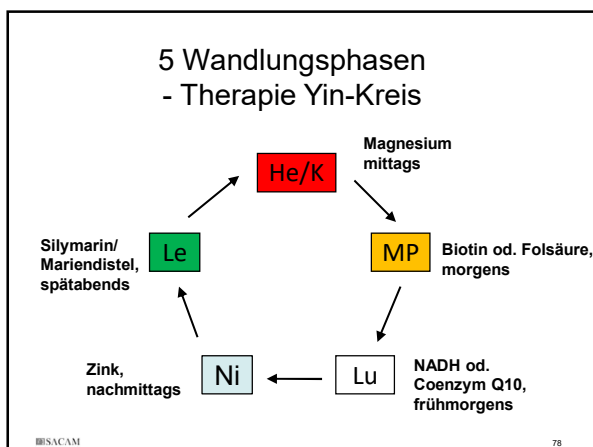

78

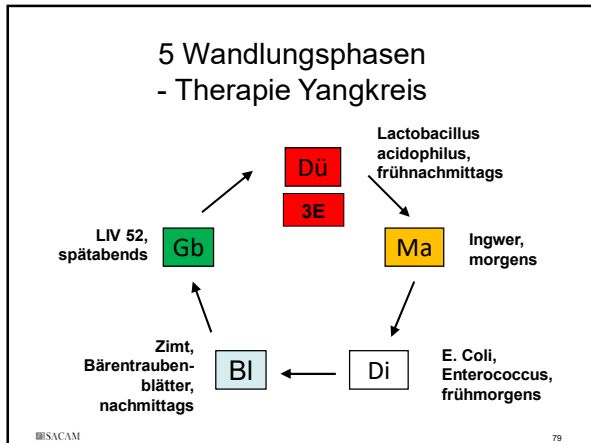

79



80

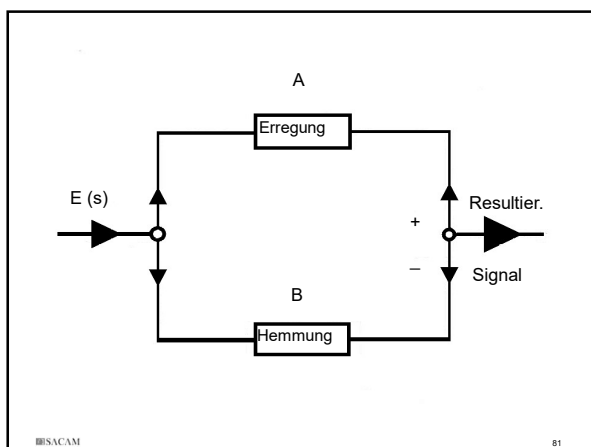

81

Bsp: Kybernetik der Schilddrüse

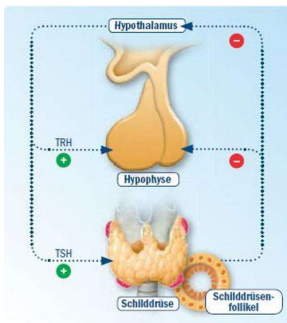

SACAM

aus: rano.pdf.com

82

82

Kybernetik auf die Akupunktur bezogen:

Durch Akupunktur werden Abläufe induziert, die dem Funktionsstatus des Organismus, bzw. des Organs entsprechen.

Die Akupunktur wirkt also **regulierend**, d.h. **kybernetisch**.

SACAM

83

83

Ausblick auf Stufe 2

- Der Nogier-Puls RAC / VAS
- Elektrischer Dipol zur Diagnostik
- Die Gewebeschichten und die pathol. Punkte
- Die Störherde

SACAM

84

84

Hospitation Stufe 1

Materialien:

- Gummiohren
- Farbige Stecknadeln
- Empfehlung: Punktsuchgerät.

Lehrstoff:

- Skriptum Stufe 1 (Bahr)
- Taschenatlas der Ohrakupunktur (Strittmatter)

■ SACAM

85

85
